

ICON

Architectural Inspiration

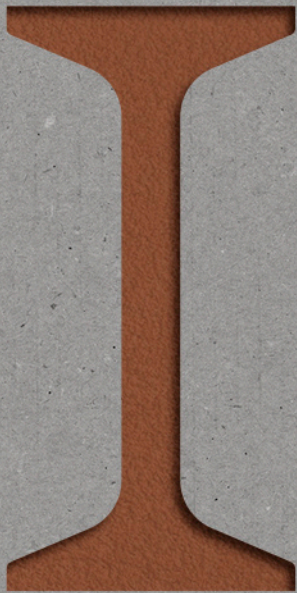

WOW

ICON

designed by
SUMMUMSTUDIO

We present ICON, a simple and light
stoneware piece, devoid of
decorations, with a minimalist character.
With a geometry that gives
it an imposing symbolic and conceptual
load, created by and
for architecture.

Presentamos ICON, una pieza de gres
sencilla y ligera, desprovista de
decoraciones, de carácter minimalista.
Con una geometría que le confiere
una imponente carga simbólica y
conceptual, creada por y para la
arquitectura.



reddot winner 2022

ICON is a unique piece, inspired by a structural concrete profile, with a versatile character and a modular structure that was born with the aim of becoming a symbol in architecture.

ICON es una pieza única, inspirada en un perfil estructural de hormigón, con un carácter versátil y una estructura modular que nace con el objetivo de convertirse en un símbolo en la arquitectura.

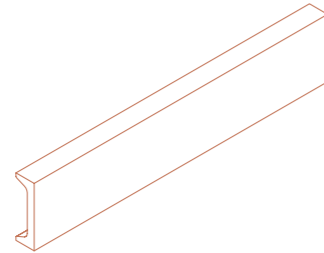
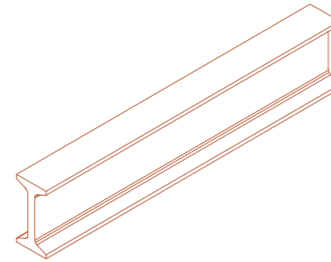

A piece with a pure and iconic character, whose rigid and cold reminiscence, when taken out of context, is capable of acquiring an incomparable personality.

Una pieza de carácter puro e icónico, cuya reminiscencia rígida y fría, al ser descontextualizada, es capaz de adquirir una personalidad incomparable.

Architectural Inspiration

ICON



WOW

Dimensions | Dimensiones

IPN INOUT

Nominal size/Medida nominal: 10 x 20 x 10 cm / 4"x8"x4"
Weight/Peso: 1,62 kg / 3,57 lb

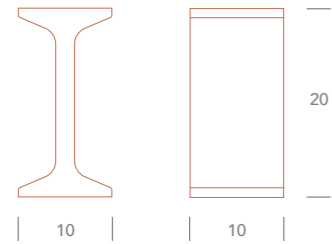

UPN INOUT

Nominal size/Medida nominal: 6 x 20 x 10 cm / 2"x8"x4"
Weight/Peso: 1,25 kg / 2,76 lb

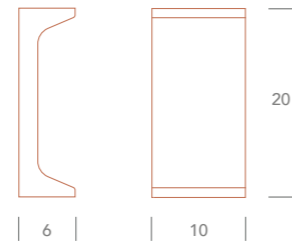

The measure of the breath block can undergo a variation of 2-4mm depending on the type of clay or finish. For this reason, it is recommended not to carry out any previous assembly to insert the lattices until they are received on site. La medida de la celosía puede sufrir una variación de 2-4 mm según tipo de arcilla o acabado. Por este motivo se recomienda no realizar ningún montaje previo para insertar la celosías hasta recibirlas en obra.

ICON

WOW

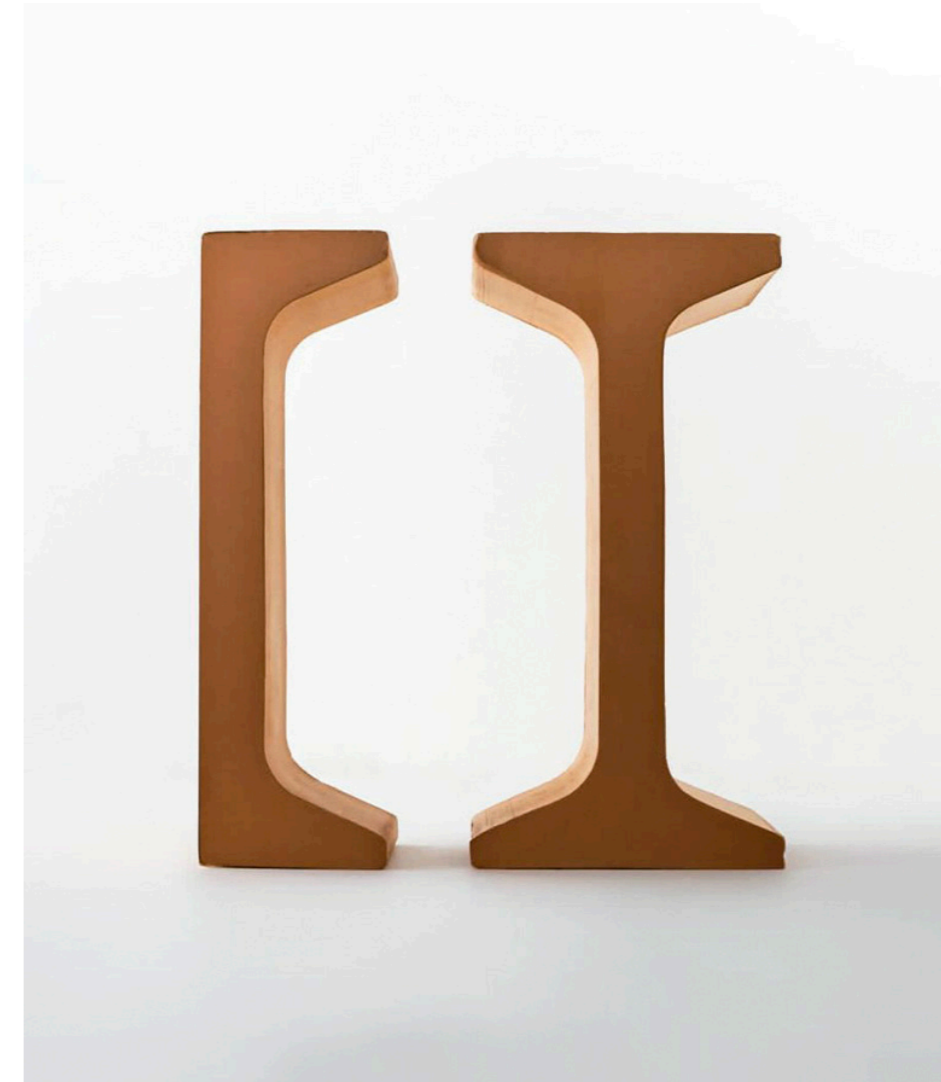

Finishes | Acabados

Stoneware Terracotta. Gres Terracotta

6



IPN INOUT Cotto
WS7



UPN INOUT Cotto
WS7



IPN INOUT Sand
WS7



UPN INOUT Sand
WS7

The pieces may have imperfections typical of handcrafted products, but this does not alter the quality of the piece and in no case will be cause for complaint (see photos on page 40). Las piezas pueden presentar imperfecciones propias de los productos artesanales, pero esto no altera la calidad de la pieza y en ningún caso serán motivo de reclamación (ver fotos en página 40). There may be slight variations among pieces of the same color or different colors. Puede que haya ligeras variaciones entre piezas del mismo color o de diferentes colores.

ICON



Custom finishes | Acabados personalizados

The decorative possibilities of the ICON pieces do not end with the finishes offered by WOW.

These pieces are made with materials resistant to heat and chemicals, which is why they can be decorated without complications, and the easiest way is by painting.

The ability of paint to transform spaces is incredible and it is also easily applicable.

Each designer can adapt the finish of the pieces according to the needs of their project, being able to choose the RAL color that best suits their environments.

The decorative options with paint are endless. As much as each one is capable of imagining.

Las posibilidades decorativas de las piezas ICON no terminan con los acabados que ofrece WOW.

Estas piezas se realizan con materiales resistentes al calor y a los productos químicos, es por ello que pueden decorarse sin que surjan complicaciones, y la manera más fácil es mediante pintura.

La capacidad de transformación de espacios que tiene la pintura es increíble y además, es fácilmente aplicable.

Cada diseñador puede adaptar el acabado de las piezas según las necesidades de su proyecto, pudiendo elegir el color RAL que mejor se adapte a sus ambientes.

Las opciones decorativas con la pintura son infinitas. Tanto, como cada uno sea capaz de imaginar.

Coloured Stoneware. Gres Coloreado*



* finish not offered by WOW. acabado no ofrecido por WOW.

ICON



IPN INOUT COTTO
UPN INOUT COTTO

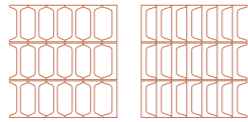

WOW



IPN INOUT COTTO
UPN INOUT COTTO

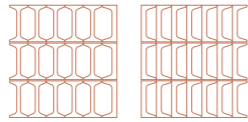

WOW



UPN INOUT SAND

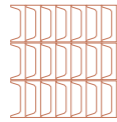

WOW



IPN INOUT COTTO
UPN INOUT COTTO

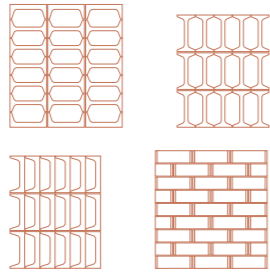

IPN INOUT SAND
UPN INOUT SAND

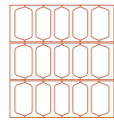

WOW



IPN INOUT COTTO
UPN INOUT COTTO

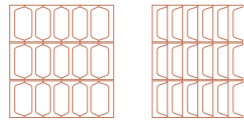

IPN INOUT WHITE*
UPN INOUT WHITE*

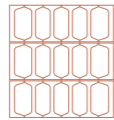

* finish not offered by WOW. acabado no ofrecido por WOW.





ICON



WOW

IPN INOUT COTTO
UPN INOUT COTTO

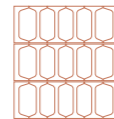

WOW



Compositions | Composiciones

Closed vertical.
Vertical cerrada

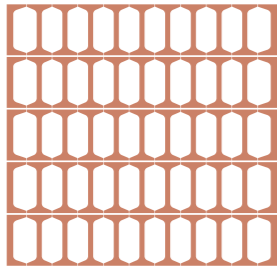

Vertical.
Vertical

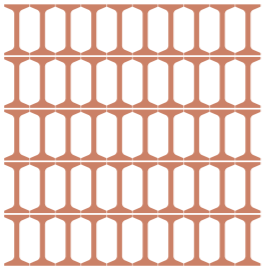

Horizontal.
Horizontal

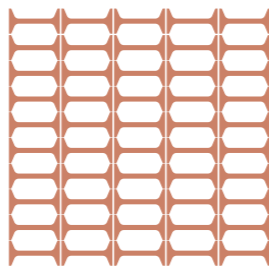

Vertical locked.
Vertical trabada

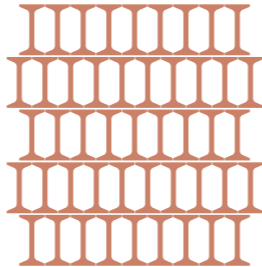

Units /m² | Unidades /m²

ICON

IPN modular.*
Modular IPN

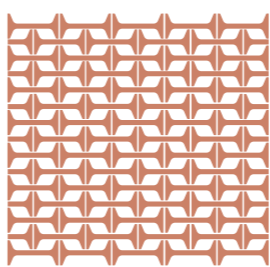

UPN vertical.
Vertical UPN

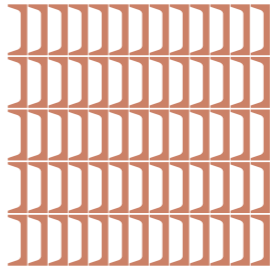

UPN horizontal.
Horizontal UPN

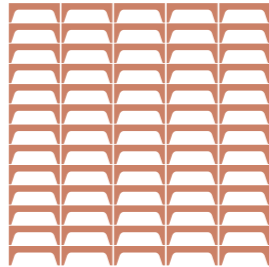

UPN mixed.
Mixta UPN

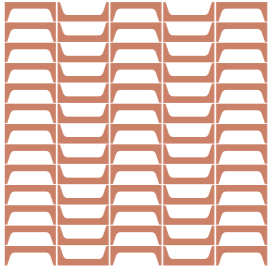

* Suggested installation only for small modules and with perimeter frame.
* Sugerencia de colocación sólo para módulos pequeños y con marco perimetral.



Compositions | Composiciones

30

Closed vertical.
Vertical cerrada

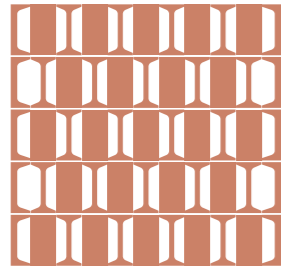

Vertical.
Vertical

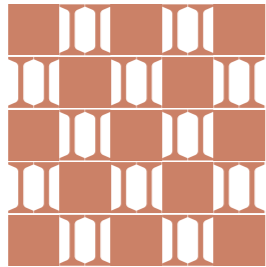

Horizontal.
Horizontal

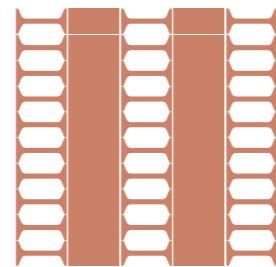

Vertical locked.
Vertical trabada

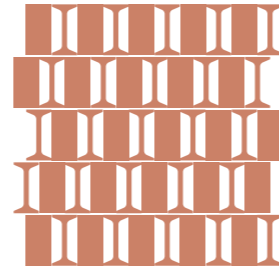

Units /m² | Unidades /m²

ICON

WOW

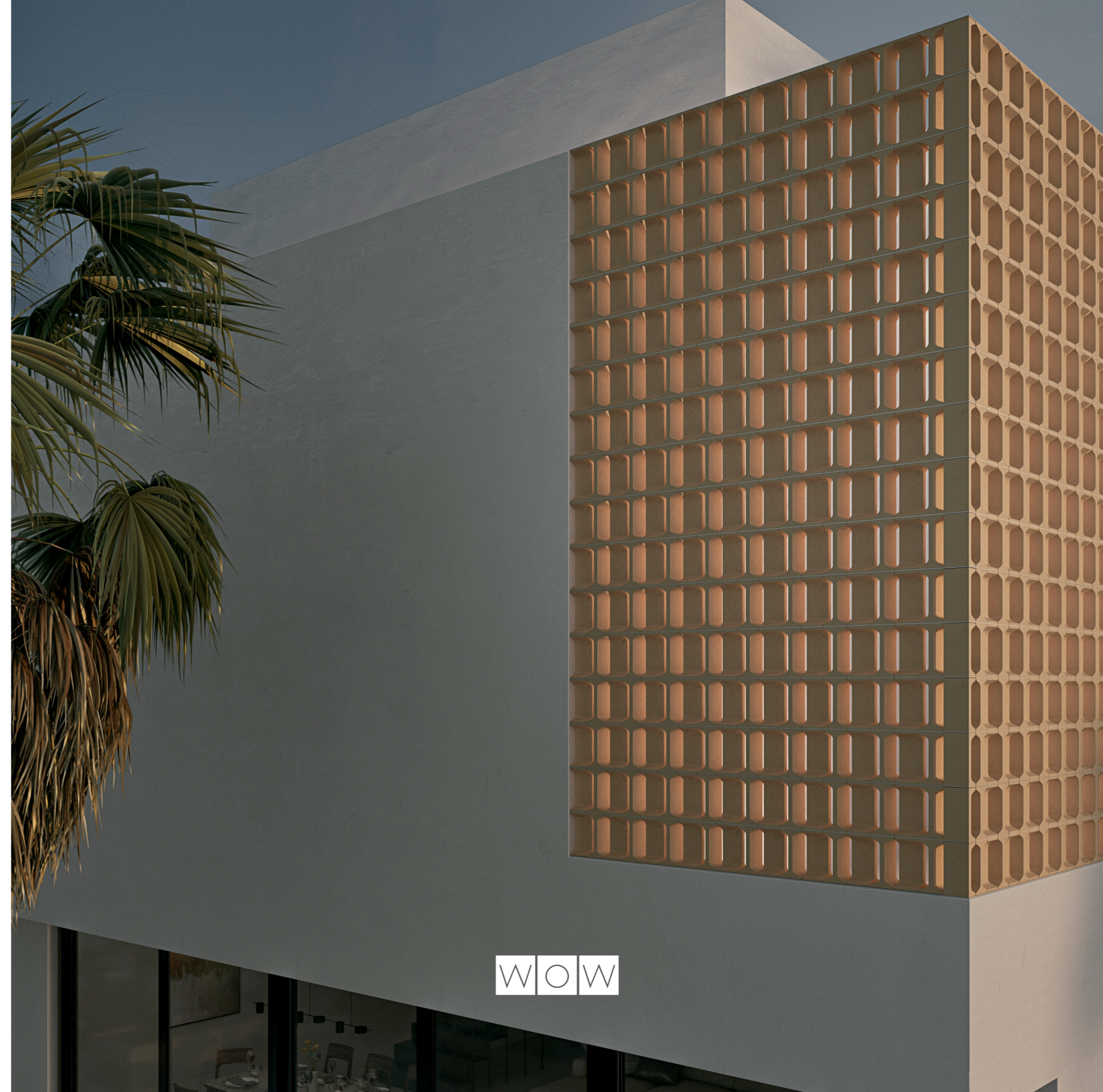

General information | Información general

Dimensions - crazing

All dimensions are approximate. There may be slight variations among pieces of the same color or different colors. A joint of 4-5 mm is recommended. There are generally variations of color and mass within a single piece. Some pieces may have small cracks on the surface. Variations in dimensions, uniformity, or tone should never be considered manufacturing defects. The terracotta or stoneware pieces may also present certain defects or cracks typical of the artisan nature of production of these pieces (see photos on page 40). These imperfections are characteristic of handcrafted products, but they do not alter the quality of the piece and in no case will be a reason for complaint.

Laying

Pieces laid in damp areas should have a waterproof joint to avoid water infiltration and the formation of moisture inside the ceramic.

Scratches

Keep in mind that all glazed surfaces show signs of wear and tear or scratches over time. Remember this when choosing tiles that will be used or applied in a specific place. Most colors are very bright and are therefore not recommended for places where they will be subject to considerable use or wear and tear. It is particularly important to pay attention when laying tiles to avoid hitting or scratching them.

Acids

Food and other acids can damage and stain the glazed surface if allowed to sit. The best way to prevent this problem is to clean up liquids or products of this nature as soon as possible.

Samples

Since all pieces vary from one batch to the next, the material provided may be different from the original sample. A single sample may not be representative.

Limitation of liability

The company Tendencias Cerámicas S.L. (WOW), does not accept any responsibility for poor laying and/or maintenance of the material. It is the customer's responsibility to ensure that the product is suitable for each situation or specific area of application. We do not offer any guarantee, either implicit or explicit, regarding resistance to abrasion, displacement of the materials, or maintenance procedures.

Dimensiones - Cuarteado

Todas las dimensiones son aproximadas. Puede que haya ligeras variaciones entre piezas del mismo color o de colores diferentes. Se recomienda una junta de 4 ó 5 mm. Por lo general, en una misma pieza hay variaciones de color y de masa. Algunas piezas pueden presentar pequeñas grietas, en la superficie. Las variaciones en las dimensiones, en la uniformidad o en los tonos jamás deberían ser consideradas como defectos de producción. Las piezas de terracota o gres pueden presentar ciertos defectos o grietas propios de la naturaleza artesana de producción de estas piezas (ver fotos en página 40). Estas imperfecciones son características de los productos artesanales, pero no alteran la calidad de la pieza y en ningún caso serán motivo de reclamación.

Colocación

Las piezas que se colocan en zonas húmedas, deberían instalarse con una junta impermeable, a fin de evitar las infiltraciones de agua y la formación de humedades en el interior de la cerámica.

Rayaduras

Hay que tener en cuenta que, con el tiempo, todas las superficies esmaltadas muestran señales de desgaste o rayaduras. La mayoría de colores son muy brillantes y, por lo tanto, no están recomendados para lugares en los que se verán sometidos a un uso o desgaste considerable. Es muy importante prestar atención en el momento de la colocación, para evitar golpes y rayaduras.

Ácidos

La comida y otros ácidos pueden deteriorar la superficie de las piezas y mancharlas, si se dejan sobre ella durante tiempo. La mejor forma de prevenir el problema es limpiar cuanto antes los líquidos o productos de esta naturaleza.

Muestras

Puesto que todas las piezas varían de un lote a otro, el material suministrado puede ser diferente de la muestra original. Una sola muestra puede que no sea representativa. Por lo tanto, aconsejamos que se utilicen diferentes piezas representativas a fin de determinar las variaciones de color antes de tomar una decisión definitiva.

Límites de responsabilidad

La empresa Tendencias Cerámicas S.L. (WOW), no acepta ninguna responsabilidad por la mala colocación y/o el inadecuado mantenimiento del material. Es responsabilidad del cliente asegurarse de que el producto sea el adecuado para cada situación o área de aplicación concreta. No damos ninguna garantía, ni implícita ni explícita, relativa a la resistencia a la abrasión ni al desplazamiento de los materiales, ni por los procedimientos de mantenimiento.

Placement advices | Consejos de colocación

Thermal expansion

One of the essential premises when working with different materials is to control their behavior in relation to temperature changes in order to avoid fractures between them.

The thermal expansion coefficient of glazed ceramic lattices is $6 \times 10.6/1^\circ\text{C}$ and must be taken into account in relation to the thermal expansion coefficient of the supporting material (for example, the thermal expansion coefficient of concrete is $12 \times 10.6/1^\circ\text{C}$).

Therefore, the general recommendation is to introduce expansion joints every 16m^2 by dividing the surface into panels of length not exceeding 4 meters.

Gripping material and application

The bond between the trusses can be made with Portland cement mortar and fine sieved sand at a 1:3 ratio or by using polyurethane adhesive resins such as “Sikaflex”.

The choice of joint will depend on the dimensional stability of the truss, whether or not it has side recesses to embed the reinforcement, the interior or exterior installation site and the aesthetic finish of the truss panel.

If we opt for cement mortar, we can leave the joints recessed or flush according to each criterion (recessing reinforces the shadows between pieces and flushing accentuates the “perforated plane” effect of the truss assembly).

General principles of placement

We recommend setting up the latticework from a module with maximum dimensions of 325×325 cm.

It is advisable to establish an expansion joint between truss modules, approximately every 4 m.

It is recommended that the louvre panel be embraced perimetrically to give more stability to the whole.

For the application of the lattices on the facade, we recommend the use of MURFOR type anchors, both vertically and horizontally.

As a general rule, we recommend placing mechanical anchors every three vertical rows and at staggered intervals horizontally.

For the application of lattices in interiors, we can use 3 mm diameter stainless steel or fiberglass threaded rod in all the horizontal joints of the composition.

The reinforcement will be embedded in the cement mortar and if we use silicone, it is necessary that the lattice has a perimeter groove.

For each type of composition and specific project, the structural advice of a specialist is essential.

Cleaning

Clean the exposed surface with a sponge and water during the installation process.

Once the installation is finished, after 8 hours and with the bonding material dry, humidify the installed pieces during the following 2 days and apply specific oil for muds and terracottas.

IMPORTANT INFORMATION

The measure of the lattice can undergo a variation of 2-4 mm depending on the type of clay or finish. For this reason, it is recommended not to carry out any previous assembly to insert the lattices until they are received on site.

There may be slight variations among pieces of the same color or different colors.

No claims will be accepted after materials have been installed.

Dilatación térmica

Una de las premisas esenciales a la hora de trabajar con distintos materiales pasa por controlar cual es su comportamiento frente a cambios de temperatura con el fin de evitar fracturas entre ellos.

El coeficiente de dilatación térmica de las celosías cerámicas vidriadas es $6 \times 10.6/1^\circ\text{C}$ y debe tenerse en cuenta en relación con el coeficiente de dilatación térmica del material de soporte (por ejemplo, el coeficiente de dilatación térmica del hormigón es $12 \times 10.6/1^\circ\text{C}$).

Por eso la recomendación general es introducir juntas de dilatación cada 16m^2 dividiendo la superficie en paneles de longitud no superior a 4 metros.

Material de agarre y su aplicación

La unión entre las celosías se puede hacer con mortero de cemento portland y arena fina cribada de dosificación 1:3 o bien utilizando resinas adhesivas de poliuretano tipo “Sikaflex”. La elección de la unión dependerá de la estabilidad dimensional de la celosía, si lleva o no rehundidos laterales para embeber la armadura, el lugar de colocación interior o exterior y del acabado estético del paño de celosías. Si optamos por el mortero de cemento, podemos dejar las juntas rehundidas o enrasadas según cada criterio (el rehundido refuerza más las sombras entre piezas y el enrasado acentúa el efecto de “plano perforado” del conjunto de celosías).

Principios generales de colocación

Recomendamos replantar la colocación de las celosías a partir de un módulo de dimensiones máximas de 325×325 cm.

Entre módulos de celosías es recomendable establecer una junta de dilatación, aproximadamente cada 4 m.

Es recomendable que el paño de celosías esté abrazado perimetralmente para dar más estabilidad al conjunto.

Para la aplicación de las celosías en fachada, lo recomendable es la utilización de anclajes tipo MURFOR, tanto en verticales como en horizontales.

Por norma general, recomendamos colocar anclajes mecánicos cada tres hiladas verticales y al tresbolillo en horizontal.

Para la aplicación de celosías en interiores, podemos utilizar varilla roscada de acero inoxidable o fibra de vidrio de 3 mm de diámetro, en todas las juntas horizontales de la composición.

La armadura quedará embebida en el mortero de cemento y si utilizamos silicona es necesario que la celosía lleve hendidura perimetral.

Para cada composición y proyecto en concreto, será imprescindible el asesoramiento estructural de un especialista.

Limpieza

Limpieza de la superficie vista con esponja y agua durante el proceso de instalación.

Finalizada la instalación, transcurridas 8 horas y con el material de agarre seco, humedecer las piezas instaladas durante los 2 días siguientes y aplicar aceite específico para barros y terracotas.

INFORMACIÓN IMPORTANTE

La medida de la celosía puede sufrir una variación de 2-4 mm en función del tipo de arcilla o acabado.

Por este motivo, se recomienda no realizar ningún montaje previo para insertar las celosías hasta su recepción en obra.

Pueden existir ligeras variaciones entre piezas del mismo color o de colores diferentes.

No se aceptarán reclamaciones una vez instalados los materiales.

Placement advices | Consejos de colocación

Vertical lattice wall supported by an interior slab.
Paramento vertical de celosía apoyado en forjado interior.

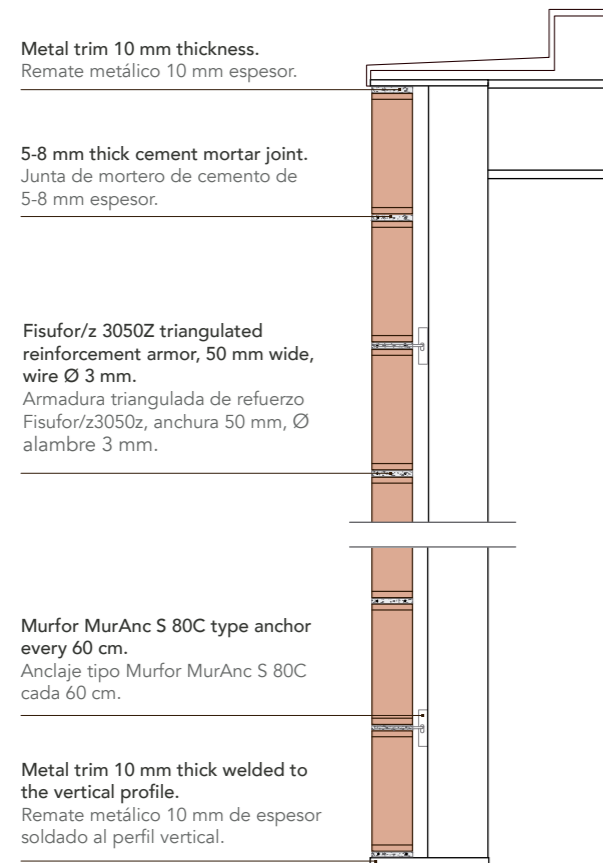

Horizontal section of vertical wall of ICON lattice.
Sección horizontal de paramento vertical de celosía ICON.

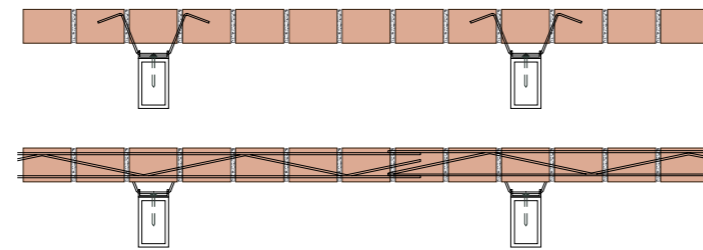

Murfor MurAnc S 80C type
Anclajes tipo Murfor

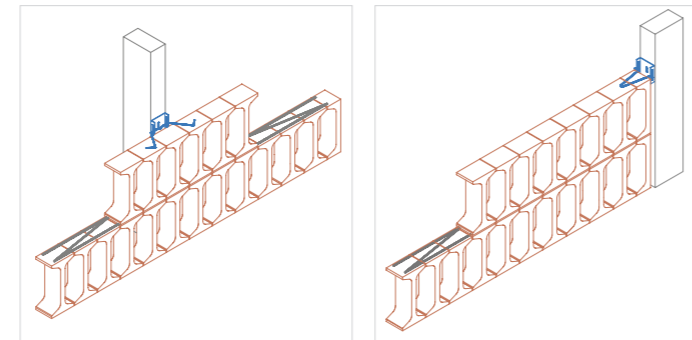

ICON

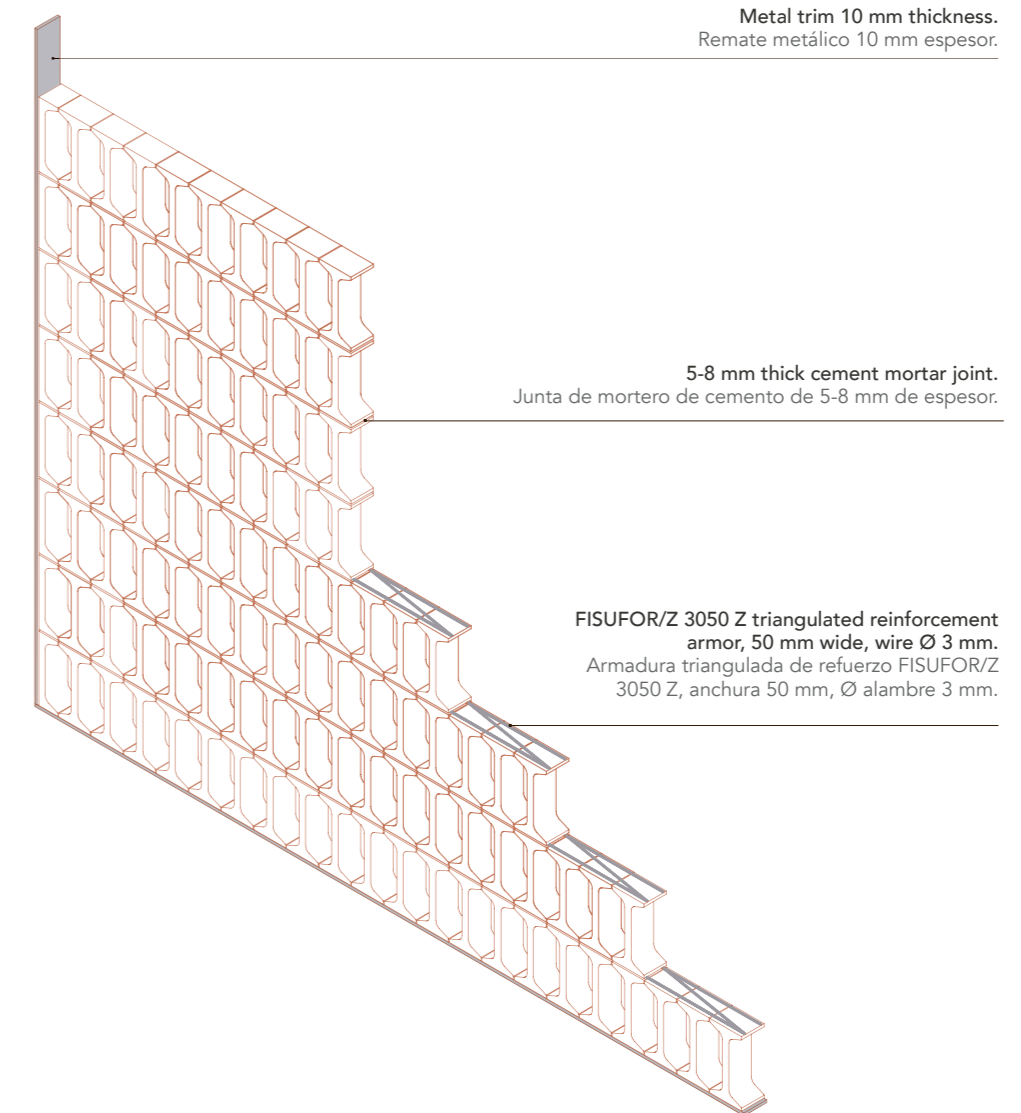

WOW

Technical characteristics | Características técnicas

IPN-UPN INOUT COTTO

- Water absorption.** 1,5% – 3%
 Absorción de agua
 UNE-EN ISO 10545-3:1997
- Resistance to chemical agents / Acids and alkalis of high concentrations.**
 Resistencia agentes químicos / Ácidos y bases alta concentración.
 UNE-EN ISO 10545-13:2017
 Household chemicals and pool salts. UA
 Productos de limpieza y sales para piscina
Acids and alkalis of low concentrations. ULA
 Ácidos y bases baja concentración
Acids and alkalis of high concentrations. UHA
 Ácidos y bases alta concentración
- Linear thermal expansion.**
 Dilatación térmica lineal
 UNE – EN ISO 10545 – 8 : 2014
 Longitudinal direction. 4,7x10 ⁻⁶/°C
 Sentido longitudinal
 Transversal direction. 5x10 ⁻⁶/°C
 Sentido transversal
- Resistance to abrasion.** COMPLIES. CUMPLE
 Resistencia a la abrasión
 UNE-EN ISO 10545-7:1999
- Frost resistance.** RESIST. RESISTE
 Resistencia a la helada
 UNE-EN ISO 10545-12:1997

IPN-UPN INOUT SAND

- Water absorption.** 1,5% – 3%
 Absorción de agua
 UNE-EN ISO 10545-3:1997
- Resistance to chemical agents / Acids and alkalis of high concentrations.**
 Resistencia agentes químicos / Ácidos y bases alta concentración.
 UNE-EN ISO 10545-13:2017
 Household chemicals and pool salts. UA
 Productos de limpieza y sales para piscina
Acids and alkalis of low concentrations. ULA
 Ácidos y bases baja concentración
Acids and alkalis of high concentrations. UHA
 Ácidos y bases alta concentración
- Linear thermal expansion.**
 Dilatación térmica lineal
 UNE – EN ISO 10545 – 8 : 2014
 Longitudinal direction. 4,7x10 ⁻⁶/°C
 Sentido longitudinal
 Transversal direction. 5x10 ⁻⁶/°C
 Sentido transversal
- Resistance to abrasion.** COMPLIES. CUMPLE
 Resistencia a la abrasión
 UNE-EN ISO 10545-7:1999
- Frost resistance.** RESIST. RESISTE
 Resistencia a la helada
 UNE-EN ISO 10545-12:1997

ICON

Packing | Encajado

Model	Size (in)	Pieces/box	lb/box	sq ft/box	Box/pallet	sq ft/pallet
IPN INOUT	4" x8" x4"	6	22.013 lb	1.292 sq ft	44	56.848 sq ft
UPN INOUT	2" x8" x4"	9	25.386 lb	1.163 sq ft	44	51.172 sq ft

Model	Size (cm)	Pieces/box	kg/box	m ² /box	Box/pallet	m ² /pallet
IPN INOUT	10x20x10 cm	6	9,985 kg	0,120 m ²	44	5,28 m ²
UPN INOUT	6x20x10 cm	9	11,515 kg	0,108 m ²	44	4,752 m ²

Price code | Código de tarifa

IPN INOUT COTTO	UPN INOUT COTTO	IPN INOUT SAND	UPN INOUT SAND
WS7	WS7	WS7	WS7

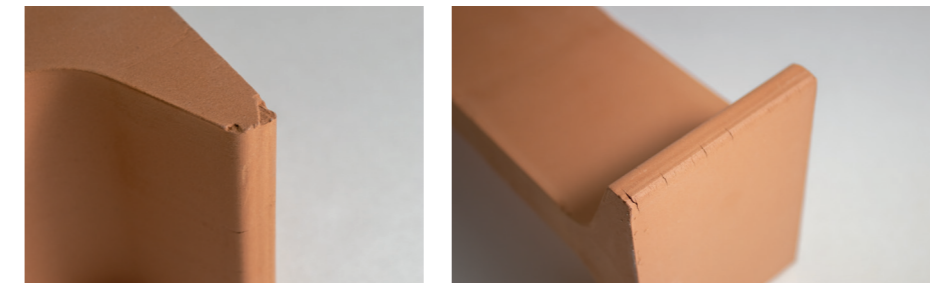

* Examples of imperfections typical of handcrafted products, but this does not alter the quality of the piece and in no case will be cause for complaint.

* Ejemplos de imperfecciones propias de los productos artesanales, pero esto no altera la calidad de la pieza y en ningún caso serán motivo de reclamación.



Poligono Pont, Avda. de España 114
12180 Cabanes, Castellón (Spain)
t. +34 964 331 910 / f. +34 964 331 911
comercial@wowdesigneu.com
wowdesigneu.com



WOW